



MYRIAD ADJUSTABLE TWIN

LA LUCE, ESATTAMENTE DOVE VUOI

Concord Myriad Adjustable Twin LED rappresenta la soluzione migliore per illuminare punti vendita, hotel e edifici residenziali di pregio, donando una luce d'accento di qualità. Le forme pulite del design di Myriad aiutano a ricreare ambientazioni rilassate e confortevoli, con la possibilità di aggiungere punti di accento grazie alla rotazione a 360°, alla regolazione fino a 25° e a un fascio con apertura di 24°. Disponibile una vasta gamma di accessori per incasso in cartongesso.

L'apparecchio è realizzato con due moduli LED entrambi da 15W (30W totali). La qualità della luce unita alla resa cromatica Ra85 permette alla gamma Myriad Adjustable – Twin di integrarsi con gli altri apparecchi della serie Myriad, con CCT da 2,700K a 4,000K.

Myriad Adjustable Twin - Cornice bianca

CARATTERISTICHE

- Incasso a LED esclusivo per una illuminazione confortevole e d'accento
- La luce viene proiettata esattamente dove necessaria grazie alla regolazione fino a 25°
- Il fascio di 24° permette una illuminazione senza sbavature
- Sorgente LED di ultima generazione e alta qualità, perfetta sostituzione delle sorgenti alogene
- Potenza totale: 30 Watt
- Flusso dell'apparecchio: 1,054lm (2,700K), 1,304lm (3,000K), 1,354lm (4,000K)
- CRI: 85
- LOR: 100%
- Disponibili ulteriori colorazioni per interno e cornice
- Ideale per illuminare punti vendita, hotel e residenze di pregio

SORGENTE LUMINOSA INCLUSA



2056240



2056292



2056240 (installato)

Codice articolo	Descrizione	Corpo lampada	Colore cornice	Fascio (°)	Colore della luce	Temperatura di colore (K)	Corrente (mA)	Potenza totale del sistema (W)	Flusso apparecchio (lm)	Efficienza (lm/W)	Vita utile (ore)
Myriad Adjustable Twin 2700K											
2056240	MYRD AD TWIN 2.7K PHDIM BLK WHT	Nero	Bianco	24	Bianco caldissimo	2,700	350	30	1,054	35	50,000
2056241	MYRD AD TWIN 2.7K DALI BLK WHT	Nero	Bianco	24	Bianco caldissimo	2,700	350	30	1,054	35	50,000
2056242	MYRD AD TWIN 2.7K PHDIM WHT	Bianco	Bianco	24	Bianco caldissimo	2,700	350	30	1,054	35	50,000
2056243	MYRD AD TWIN 2.7K DALI WHT	Bianco	Bianco	24	Bianco caldissimo	2,700	350	30	1,054	35	50,000
Myriad Adjustable Twin 3000K											
2056244	MYRD AD TWIN 3K PHDIM BLK WHT	Nero	Bianco	24	Bianco caldo	3,000	350	30	1,304	43	50,000
2056245	MYRD AD TWIN 3K DALI BLK WHT	Nero	Bianco	24	Bianco caldo	3,000	350	30	1,304	43	50,000
2056246	MYRD AD TWIN 3K PHDIM WHT	Bianco	Bianco	24	Bianco caldo	3,000	350	30	1,304	43	50,000
2056247	MYRD AD TWIN 3K DALI WHT	Bianco	Bianco	24	Bianco caldo	3,000	350	30	1,304	43	50,000
Myriad Adjustable Twin 4000K											
2056248	MYRD AD TWIN 4K PHDIM BLK WHT	Nero	Bianco	24	Bianco naturale	4,000	350	30	1,354	45	50,000
2056249	MYRD AD TWIN 4K DALI BLK WHT	Nero	Bianco	24	Bianco naturale	4,000	350	30	1,354	45	50,000
2056250	MYRD AD TWIN 4K PHDIM WHT	Bianco	Bianco	24	Bianco naturale	4,000	350	30	1,354	45	50,000
2056251	MYRD AD TWIN 4K DALI WHT	Bianco	Bianco	24	Bianco naturale	4,000	350	30	1,354	45	50,000

Legenda: WHT = Bianco, BLK = Nero, PHDIM Dimmable = Dimmerabile taglio di fase

Dimensioni (mm)

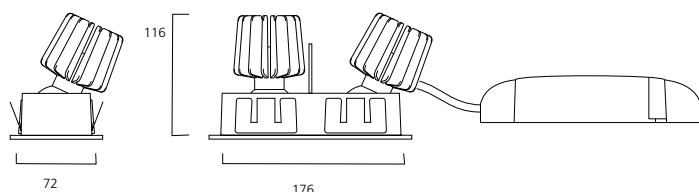

Myriad Adjustable Twin - Cornice argento

CARATTERISTICHE

- Incasso a LED esclusivo per una illuminazione confortevole e d'accento
- La luce viene proiettata esattamente dove necessaria grazie alla regolazione fino a 25°
- Il fascio di 24° permette una illuminazione senza sbavature
- Sorgente LED di ultima generazione e alta qualità, perfetta sostituzione delle sorgenti alogene
- Potenza totale: 30 Watt
- Flusso dell'apparecchio: 1,054lm (2,700K), 1,304lm (3,000K), 1,354lm (4,000K)
- CRI: 85
- LOR: 100%
- Disponibili ulteriori colorazioni per interno e cornice
- Ideale per illuminare punti vendita, hotel e residenze di pregio

SORGENTE LUMINOSA INCLUSA



2056257



2056255



2056255 (installato)

Codice articolo	Descrizione	Corpo lampada	Colore cornice	Fascio (°)	Colore della luce	Temperatura di colore (K)	Corrente (mA)	Potenza totale del sistema (W)	Flusso apparecchio (lm)	Efficienza (lm/W)	Vita utile (ore)
Myriad Adjustable Twin 2700K											
2056255	MYRD AD TWIN 2.7K PHDIM BLK SIL	Nero	Argento	24	Bianco caldissimo	2,700	350	30	1,054	35	50,000
2056256	MYRD AD TWIN 2.7K DALI BLK SIL	Nero	Argento	24	Bianco caldissimo	2,700	350	30	1,054	35	50,000
2056257	MYRD AD TWIN 2.7K PHDIM WHT SIL	Bianco	Argento	24	Bianco caldissimo	2,700	350	30	1,054	35	50,000
2056258	MYRD AD TWIN 2.7K DALI WHT SIL	Bianco	Argento	24	Bianco caldissimo	2,700	350	30	1,054	35	50,000
Myriad Adjustable Twin 3000K											
2056259	MYRD AD TWIN 3K PHDIM BLK SIL	Nero	Argento	24	Bianco caldo	3,000	350	30	1,304	43	50,000
2056260	MYRD AD TWIN 3K DALI BLK SIL	Nero	Argento	24	Bianco caldo	3,000	350	30	1,304	43	50,000
2056261	MYRD AD TWIN 3K PHDIM WHT SIL	Bianco	Argento	24	Bianco caldo	3,000	350	30	1,304	43	50,000
2056262	MYRD AD TWIN 3K DALI WHT SIL	Bianco	Argento	24	Bianco caldo	3,000	350	30	1,304	43	50,000
Myriad Adjustable Twin 4000K											
2056263	MYRD AD TWIN 4K PHDIM BLK SIL	Nero	Argento	24	Bianco naturale	4,000	350	30	1,354	45	50,000
2056264	MYRD AD TWIN 4K DALI BLK SIL	Nero	Argento	24	Bianco naturale	4,000	350	30	1,354	45	50,000
2056265	MYRD AD TWIN 4K PHDIM WHT SIL	Bianco	Argento	24	Bianco naturale	4,000	350	30	1,354	45	50,000
2056266	MYRD AD TWIN 4K DALI WHT SIL	Bianco	Argento	24	Bianco naturale	4,000	350	30	1,354	45	50,000

Legenda: WHT = Bianco, BLK = Nero, PHDIM Dimmable = Dimmerabile taglio di fase

Dimensioni (mm)

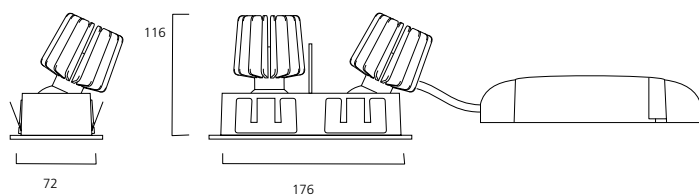

Myriad Adjustable Twin - Accessori

Codice articolo	Descrizione
Accessori per incasso in cartongesso	
2056252	MYRD AD TWIN PL UP KIT BLK
2056253	MYRD AD TWIN PL UP KIT WHT
2056254	MYRD AD TWIN PL UP KIT SIL

Legenda: BLK = Nero; WHT = Bianco; SIL = Argento; PL UP = Kit per cartongesso

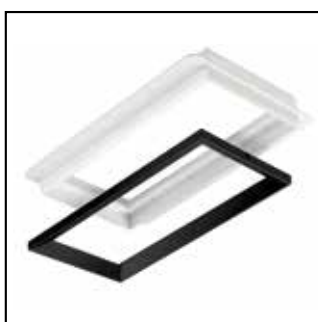

Nero

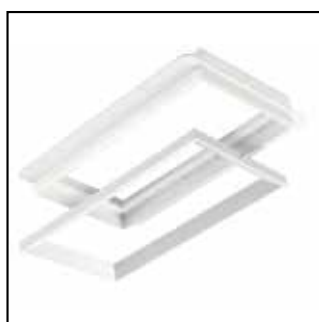

Bianco



Argento



2056242 + 2056253

Dati fotometrici

2,700K, Bianco caldissimo

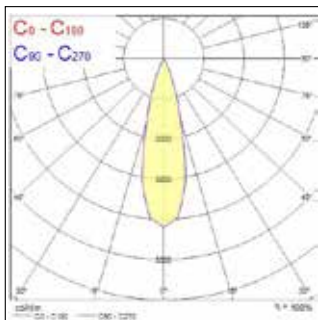

3,000K, Bianco caldo

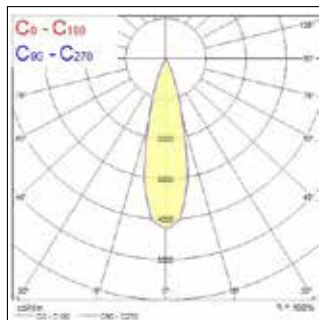

4,000K, Bianco naturale



Diagramma conico

2,700K, Bianco caldissimo



3,000K, Bianco caldo

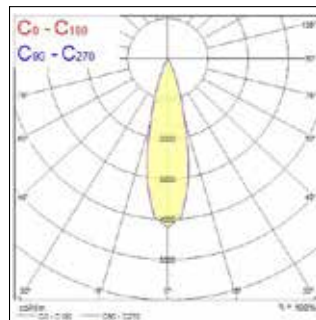
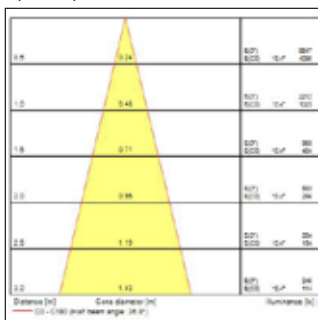
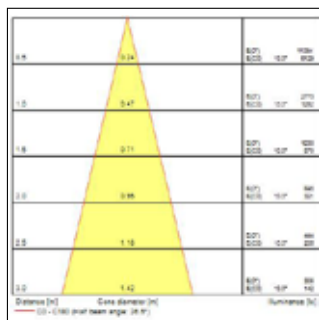

4,000K, Bianco naturale

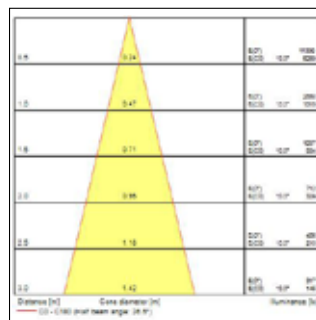

www.feilosylvania.com

T: (+39) 02 2412 5811

Fax: (+39) 02 2412 5880

Email: info.it@feilosylvania.com

Sebbene sia stato posto il massimo impegno nella stesura di questa pubblicazione per garantire l'accuratezza delle informazioni tecniche, le specifiche e le prestazioni sono soggette a costanti modifiche. Verificare i dettagli aggiornati contattando Feilo Sylvania Italy S.p.A.

by **FEILO SYLVANIA**