

INSET TREND 75 SWING

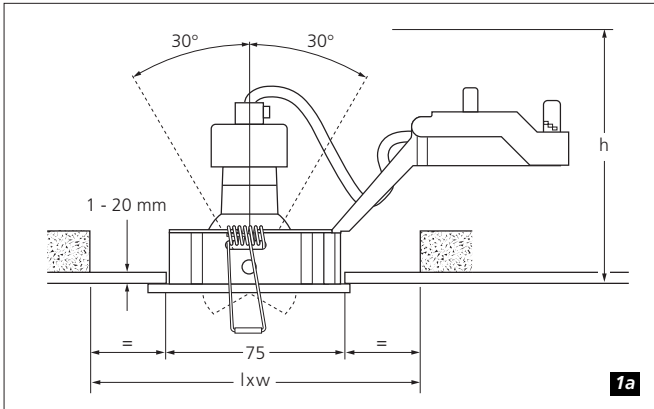

1a

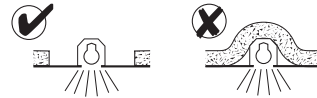

F NO INSULATION
l_xx_w=200x200x85
Hi-Spot ES50
l_xx_w=200x200x130
Mini-Lynx Compact 11W

1b



F INSULATION
Lumiance Insulation Box required

1c

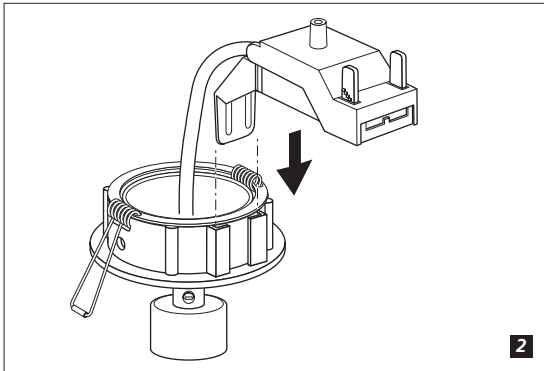

2

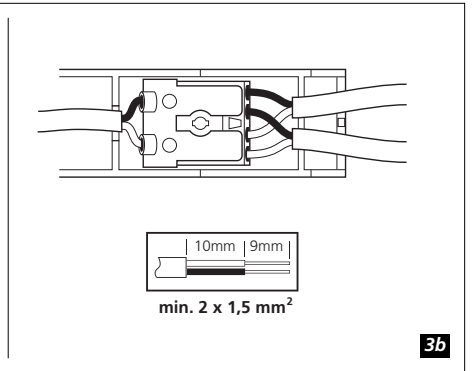
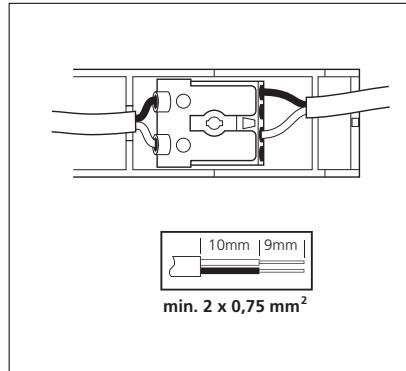

3b

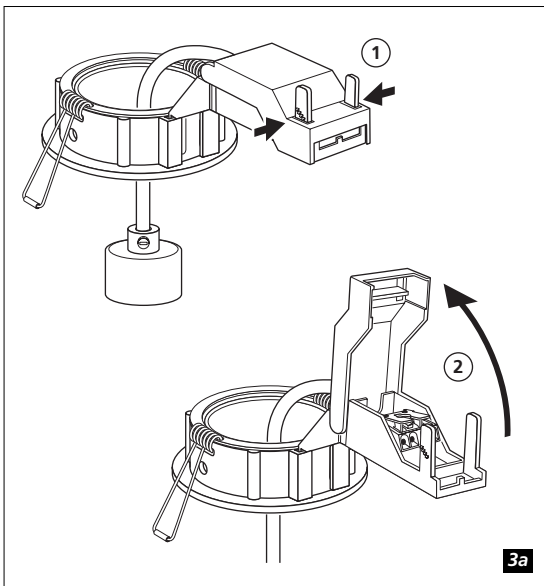

3a

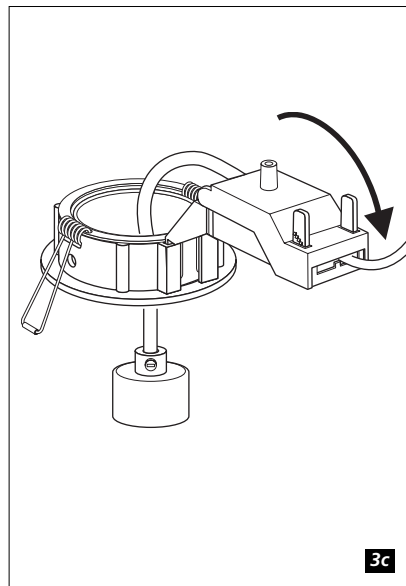

3c

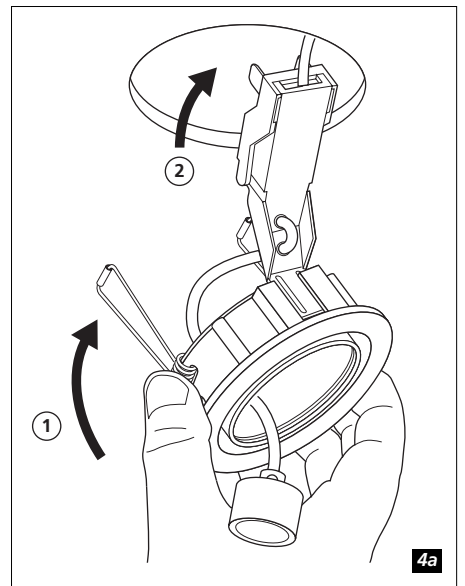

4a

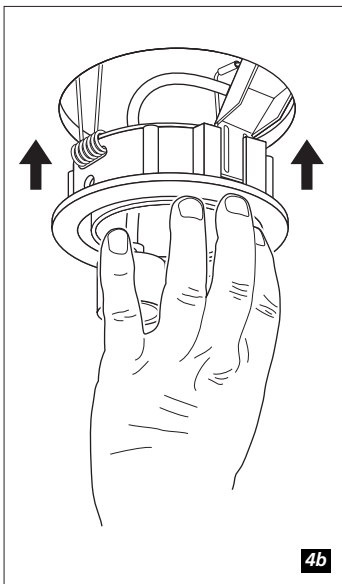

4b

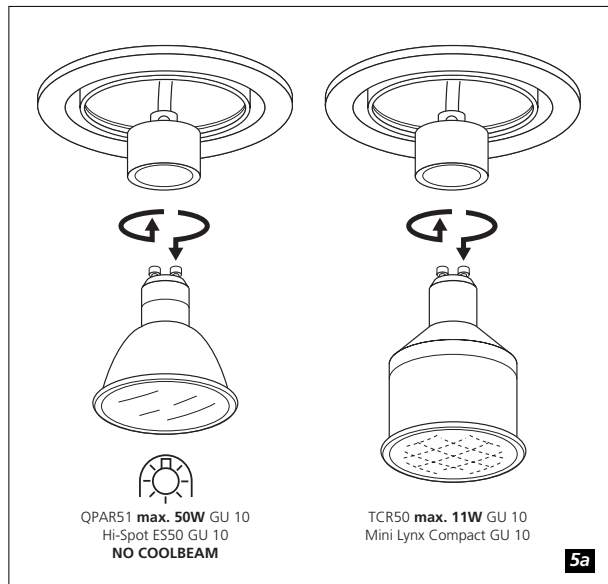



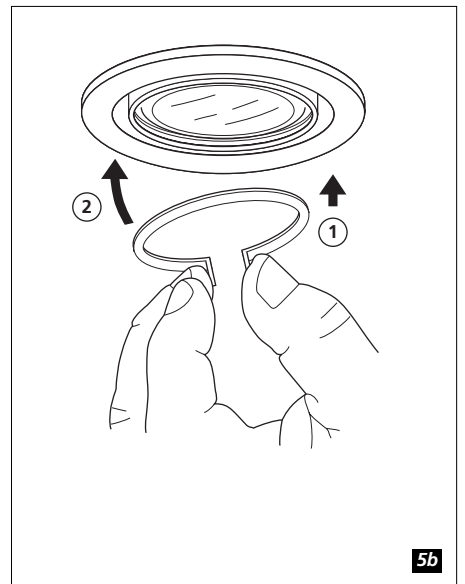

5a







5b





Nederlands

-  (0.5 m) Neem minimum afstand tussen armatuur en verlichte voorwerpen in acht.
-  Geschikt voor montage op normaal brandbare oppervlakken (bijv. hout).
-  Geschikt voor montage in geïsoleerde plafonds. Lumiance isolatiedoos 3007940/3007950 vereist.
-  Gebruik voor doorlussen minimaal 1,5 mm².
-  Gebruik alleen lampen die geschikt zijn voor gebruik in open armaturen.
- De armatuur mag niet worden afgedekt met warmte-isolerend materiaal. De minimale afmetingen van de inbouwholte dienen in acht te worden genomen (fig. 1b).
- Sluit de stroom af vóór installatie, onderhoud en verwisselen van de lamp(en).
- De uiteinden van flexibele aansluitleidingen dienen te worden afgewerkt met zorgvuldig vastgeknepen adereindhulzen.
- Gebruik uitsluitend het voorgeschreven lamptype. Zie etiket in armatuur.





English

-  (0.5 m) Minimum distance between the lamp and lit objects in metres.
-  Suitable for mounting on flammable surfaces, such as wood.
-  Suitable for installation in insulated ceilings. Lumiance insulation box 3007940/3007950 required.
-  Use for connection in parallel min. 1.5 mm².
-  Lamps must be suitable for use in open luminaires.
- The luminaire should not be covered with any heat insulating material. Note the minimum dimensions of the recess (fig. 1b).
- Disconnect mains supply before installation, maintenance or replacement of the lamp(s).
- The cores of flexible cords must be terminated with properly crimped ferrules.
- Only use lamps of the correct type (see label).





Français

-  (0.5 m) Distance minimum entre la lampe et une surface normalement inflammable (en mètres).
-  Convient pour le montage sur surfaces normalement inflammables (bois, p.e.).
-  Adapté au montage dans les plafonds isolés. Boîtier d'isolation Lumiance 3007940/3007950 nécessaire.
-  Utiliser pour connexion en parallèle min. 1,5 mm².
-  Utiliser uniquement des lampes adaptées aux luminaires ouverts.
- Le luminaire ne doit être couvert d'aucun matériau d'isolation thermique. Veuillez noter les dimensions minimum de la niche (fig. 1b).
- Couper le courant avant installation, entretien, ou remplacement de la lampe.
- Les bouts des câbles de raccord souples doivent se terminer d'un manchon de conducteur proprement serré.
- Utiliser uniquement des lampes du type prescrit (voir étiquette).





Deutsch

-  (0.5 m) Mindestabstand zwischen Leuchte und angestrahltm Gegenstand in Metern.
-  Geeignet zur Montage auf normal brennbarem Material (z.B. Holz).
-  Geeignet zur Montage in isolierten Decken. Lumiance-Isoliergehäuse 3007940/3007950 erforderlich.
-  Für Parallelschaltung min. 1,5 mm².
-  Es dürfen nur Leuchtmittel eingesetzt werden, die für den freibrennenden Betrieb (ohne Leuchtenseitige Schutzabdeckung) erlaubt sind.
- Die Leuchte darf nicht mit Isoliermaterial abgedeckt werden. Beachten Sie die Mindestabmessungen der Einbauhohlraum (Abb. 1b).
- Vor der Montage, Reinigung oder Leuchtmittelwechsel stets Strom in Sicherungskasten abschalten.
- Die Enden flexibler Anschlußeleitungen sind mit sorgfältig festgeklebten Aderendhülsen zu versehen.
- Verwenden Sie nur Lampen des angegebenen Typs (siehe Etikett).





Español

-  (0.5 m) Mantener una distancia mínima en metros desde la lámpara a los objetos iluminados.
-  Apropriada para su instalación sobre superficies inflamables (por ejemplo madera).
-  Adecuado para su instalación en techos con aislamiento. Se requiere caja de aislamiento Lumiance 3007940/3007950.
-  Por conectar en paralelo min. 1,5 mm².
-  Las lámparas deben ser aptas para su uso en luminarias abiertas.
- La luminaria no debe cubrirse con ningún material termoaislante. Observe las dimensiones mínimas de la cavidad de montaje (fig. 1b).
- Antes de sustituir la lámpada, primero desconectar la tensión de la red.
- Los núcleos de los cables flexibles deben acabar en terminales engastados.
- Utilice sólo lámparas del tipo indicado (véase la etiqueta).





Svenska

-  (0.5 m) Symbolen anger minsta avstånd mellan lampa och belyst yta.
-  Får monteras på normalt brännbart materia (t.ex trä).
-  Lämpad för montering i isolerande innertak. Lumiance lampisolerlåda 3007940/3007950 krävs.
-  Använd för parallellkoppling min. 1,5 mm².
-  Ljuskällan måste vara anpassad för användning i öppna armaturer.
- Armaturen får inte täckas med något värmeisolerande material. Observera de minimala inbyggnadsmåtten (fig. 1b).
- Slå ifrån huvudströmbrytaren före installation, underhåll eller lampbyte.
- Ledarna i de flexibla kablarna skall avslutas med ordentligt fastpressade kabelskor.
- Användas endast ljuskällor av rätt typ (se etikett).





Norsk

-  (0.5 m) For må unngå brannfare må det være en minimumavstand på meter mellom lampen og det belyste punktet.
-  Egnert for montering på normalt brennbare flater (f.eks. tre).
-  Passer for installasjon i isolerte tak. Lumiance isoleringsboks 3007940/3007950 påkrevd.
-  Bruk for parallellkopling min. 1,5 mm².
-  Lyspærene må være egnet for bruk i åpne armaturer.
- Armaturen må ikke tildekkes med varmeisolerende materialer. Bemerk minimumsmålene ved innfelling (fig. 1b).
- Frakoble strømtilførselen før installasjon, verdlikehold eller ved bytte av lampe.
- Ledningstrådene i de fleksible ledningene må være avsluttet med ledningshylser.
- Påse at det nyttes korrekt lyskilde (se etikett).





Dansk

-  (0.5 m) Mindste afstand til belyste genstande skal overholdes.
-  Til montering på almindeligt brændbart underlag (f.eks. træ).
-  Egnert til installering på isolerede lofter. Lumiance isolationsboks 3007940/3007950 påkrævet.
-  Anvendelse for parallelforbindelse 1,5 mm².
-  Lamper skal være egnet til brug i åbne armaturer.
- Armaturet må ikke dækkes med nogen form for varmeisolerende materiale. Bemærk minimumsmålene for recessen (fig. 1b).
- Afbryd strømmen inden installation, udskiftning af lyskilde eller rengøring
- Bøjelig tilledning skal termineres forskriftsmæssigt.
- Anvend kun den korrekte lampetype (se mærkat på armaturet).





Suomenkielinen

-  (0.5 m) Vähimmäisetäisyys valaisimen ja helposti syttyvien pintojen välillä.
-  Voidaan asentaa puupinnoille (esim. puusta).
-  Soveltuu asennetavaksi eristettyihin kattoihin. Edellyttää Lumiance-eristysrasian 3007940/3007950 käyttöä.
-  Käytä rinnankytkennässä vähintään 1,5 mm² johtoa.
-  Tämä valaisin on suunniteltu käytettäväksi vain suojatun lampun kanssa.
- Valaisinta ei saa peittää millään lämpöä eristävällä materiaalilla. Ota huomioon asennusontelon pienimmät mahdolliset mitat (kuva 1b).
- Katkaise virta ennen asennusta, huoltoa ja lampun vaihtoa.
- Taipuisien johtojen sydämet on päätettävä oikein poimutuetuilla tukiholkeilla.
- Käytä vain ilmoitetun tyyppisiä lampuja (katso kyltti).





Italiano

-  (0.5 m) Distanza minima tra la lampada e la superficie illuminata, in metri.
-  Idoneo al montaggio su superfici con normale grado di infiammabilità (per es. legno).
-  Adatto per installazione in controsoffitti isolanti. E' richiesta una scatola di collegamento isolata Lumiance 3007940/3007950.
-  Usare per installazione in parallelo min. 1.5 mm².
-  Le lampade devono essere adatte per essere usate con luci aperte.
- Il faretto non deve essere coperto da alcun materiale termoisolante. Notare le dimensioni minimale d'incasso (fig. 1b).
- Interrompere la linea di alimentazione prima di installare pure, o sostituire la lampade.
- Anelli adeguatamente ondulati devono essere installati all'estremità finale delle anime dei cavi flessibili.
- Devono essere utilizzate solo lampade del tipo corretto (vedi etichetta).





Português

-  (0.5 m) Considerar uma distância mínima em metros entre as armaduras e os objectos iluminados.
-  Adequado para montar em superfícies normalmente inflamáveis (por ex., madeira).
-  Adequada para instalação em tectos isolados. Requer caixa de isolamento Lumiance 3007940/3007950.
-  Para conectar en paralelo, min. 1,5 mm².
-  Utilize somente lâmpadas que sejam adequadas para uso em luminárias abertas.
- A luminária não pode ser coberta com qualquer tipo de material termo-isolante. Respeite as dimensões mínimas da reentrância de encastrar (fig. 1b).
- Desligue a corrente eléctrica antes da instalação, manutenção e substituição da(s) lâmpada(s).
- A parte interior das pontas dos cabos flexíveis deve estar propriamente retorçada e curvada.
- Devem ser aplicadas somente lâmpadas do tipo correctas (siga as instruções).





Ελληνικά

-  (0.5 m) Ελάχιστη απόσταση μεταξύ του φωτιστικού και των φωτιζόμενων αντικειμένων σε μέτρα.
-  Κατάλληλο για τοποθέτηση σε εύφλεκτες επιφάνειες όπως ξύλο.
-  Κατάλληλο για εγκατάσταση σε μονωμένες οροφές. Απαιτείται κουτί μόνωσης Lumiance 3007940/3007950.
-  Χρήση για παράλληλη σύνδεση, ελάχ. 1,5 mm².
-  Χρησιμοποιείτε μόνο λαμπτήρες κατάλληλους για ανοιχτά φωτιστικά.
- Το φωτιστικό δε θα πρέπει να καλύπτεται από θερμομονωτικό υλικό. Ήμειψτε τις ελάχιστες διαστάσεις της εσοχής (εικ. 1b).
- Πριν από την τοποθέτηση, συντήρηση ή αντικατάσταση του (ων) λαμπτήρα (ων), αποσυνδέστε το ρεύμα.
- Οι ψίχες των εύκαμπτων καλωδίων θα πρέπει να τερματίζονται με κατάλληλους μεταλλικούς ακροδέκτες.
- Χρησιμοποιήστε μόνο λαμπτήρες του ενδειγμένου τύπου (βλέπε σήμανση).

Polski

-  (0.5 m) Minimalny odstęp pomiędzy oprawą a oświetlanym przedmiotem w metrach.
-  Oprawa dostosowana do montażu na łatwopalnym podłożu, takim jak drewno.
-  Produkt jest odpowiedni do montażu w izolowanych płytach sufitowych. Wymagane jest opakowanie izolacyjne Lumiance 3007940/3007950.
-  Minimalny przekrój porzeczny przewodu 1,5 mm².
-  Lampy muszą być odpowiednie do stosowania w otwartych oprawach oświetleniowych.
- Nie zakrywać oprawy oświetleniowej żadnym materiałem izolującym. Należy zwrócić uwagę na minimalne wymiary otworu montażowego (fig. 1b).
- Należy odłączyć napięcie w sieci zasilającej przed instalacją, konserwacją lub wymianą lamp(y).
- Końcówki giętkiego przewodu należy wykończyć specjalną nasadką dokładnie na nim zaciśniętą.
- Należy stosować wyłącznie lampy podanego typu (patrz etykieta).

Русский

-  (0.5 m) Минимальное расстояние между светильником и освещаемым объектом в метрах.
-  Подходит для монтажа на воспламеняемой поверхности, как напр. дерево.
-  Пригоден для установки на потолке с изоляционным покрытием. Требуется изолирующий шкаф Lumiance 3007940/3007950.
-  Для параллельного подключения мин. 1,5 mm².
-  Лампы должны предназначаться для открытых светильников.
- Запрещено укрывать светильник теплоизоляционным материалом. Обратите внимание на минимальные размеры отверстия (Рис. 1b).
- Отключить от сетевого питания до монтажа, техобслуживания или смены ламп(ы).
- Жилы гибких шнуров должны быть ограничены надлежащим образом гофрированными наконечниками.
- Используйте лампы указанного типа (см. таблицку).