

- max weight of fixture 3kg
- CHECK THAT THE FALSE-CEILING IS ABLE TO BEAR THE INSTALLED FIXTURES

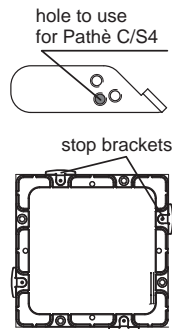
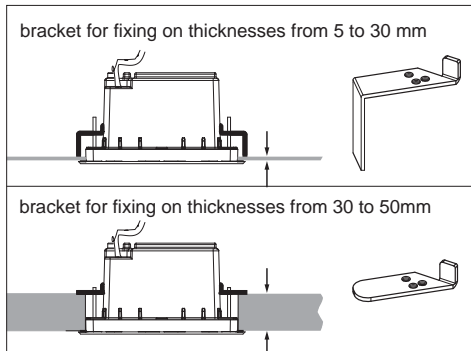

fixture for outdoor and indoor recessed ceiling installation.

version Class I
Pathè C/S4

INSTALLATION:

- make a hole \varnothing 206mm (pict.1)
- remove the body unscrewing the relative screws (pict.2)
- position brackets suitable for the thickness of the false ceiling (pict.3 and 4).
- wire the fixture (see the electrical connection)
- fix properly the safety cable to the ceiling so that in case of fall the fixture remains at a minimum height of 230 cm from the floor (drawing A).
- insert the fixture into the hole previously made in the ceiling (pict.5).
- rotate the blocking screw in a clockwise direction (pict.6). In this way, the blocking bracket is positioned in the "hook up" position (pict.7A) and descends to clamp the fixture.
- to unhook the fixture, rotate the screws in an anticlockwise direction. The bracket will be positioned in the "extraction" position (pict.7B) and will slide upwards.
- insert the bulb (pict.8).
- position correctly the glass and the frame and tighten the screws completely (pict.2) for being sure that they are well fixed to the body of the fixture.

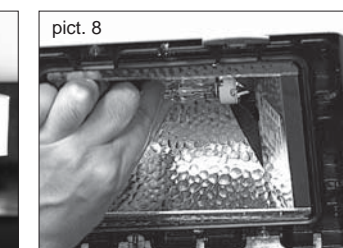
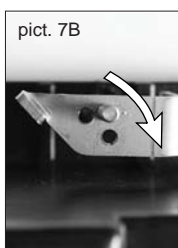
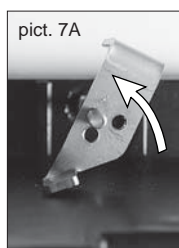
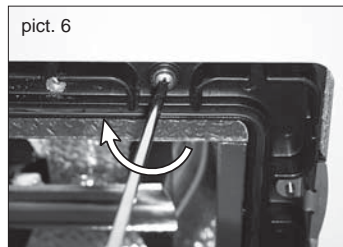
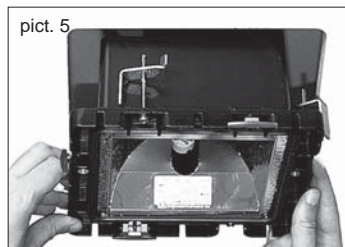
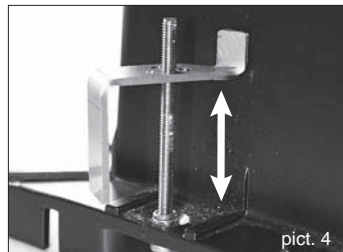
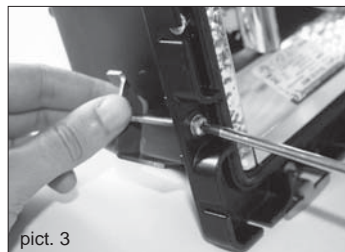
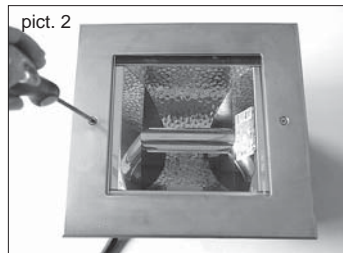
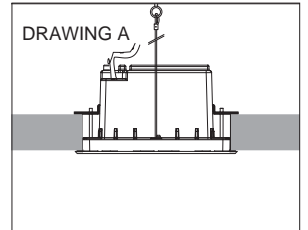

ELECTRICAL CONNECTION

Important: electrical connection must be carried out by a skilled electrician. Important: in the case of damage of the appliance, there may be a reduction in the degree of protection with consequent infiltration of water and loss of insulation. Therefore, additional protection should be inserted into the electrical plant against direct contacts (for example a high sensitivity differential switch). During installation, carefully respect the current rules on electrical systems.

- For the electrical connection use a flexible <HAR> rubber cable cross-section 1x1.5mm². The fixtures are complete with a piece of H07RN-F cable which is pre-connected and sealed. For a rapid and safe connection with the electric line use the connector 4068964 or an equivalent system that guarantees at least the IP66 degree.

RELAMPING - MAINTENANCE

- cut off power from the mains before carrying out any type of maintenance.
- unscrew the frame (pict.2) holding it to prevent it from falling down. Proceed with changing the lamp, respecting fully type and power of lamp as shown on the label. Carefully read the instructions supplied by the lamp manufacturer for its correct use.
- check the gasket and replace it if deformed. Make sure that the gasket is dead-centered in its housing.
- important: in the event of damage to the H07RN-F cable, breakage of the screen, infiltration of water, the fixture cannot be used. Disconnect it from the mains supply and contact our company or our sales network for replacement/repair.

LED VERSION - RISK GROUP 2:

CAUTION: Possibly hazardous optical radiation emitted from this product. Do not stare at operating lamp. May be harmful to the eye. The electrical circuit complete with leds has to be required to our company or its distributors. The replacement must be done by a qualified electrician.

Quality control: Should you have any complaint please get in touch with our company or its sales organization. Please give the number of your order as well as the serial number that recognizes the fixture.

MI/1773-C - 3^e ed

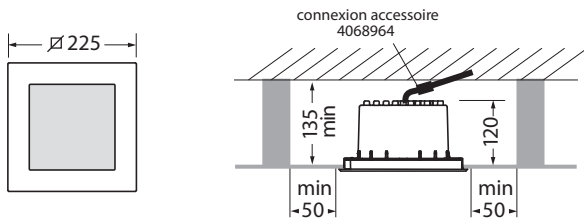
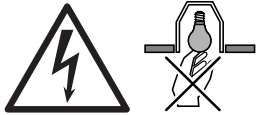

- poids maximum de l'appareil 3kg
VÉRIFIER QUE LE FAUX PLAFOND SOIT APTE À SUPPORTER LES APPAREILS INSTALLÉS

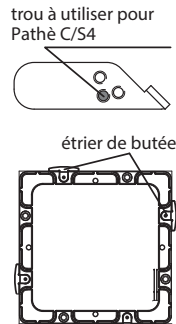
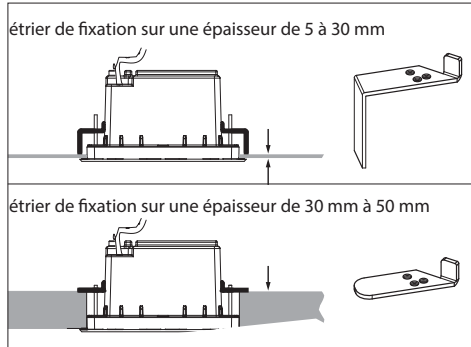

appareil à encastrer dans le plafond en intérieur et en extérieur.

version Classe I
Pathè C/S4

INSTALLATION:

- percer un trou d'un \varnothing 192mm (fig.1)
- enlever le cadre en dévissant les vis (fig.2)
- placer les étriers adaptés à l'épaisseur du faux plafond (fig.3 e 4).
- câbler l'appareil (voir branchement électrique)
- fixer correctement le câble de sécurité au plafond ainsi qu'en cas de chute l'appareil reste à une hauteur min. de 230 cm du sol (schema A).
- introduire l'appareil dans le trou préalablement pratiqué dans le plafond (fig.5).
- tourner la vis de blocage dans le sens des aiguilles d'une montre (fig.6). L'étrier de blocage se met ainsi en mode "accrochage" (fig.7A) et descend pour serrer l'appareil.
- pour décrocher l'appareil, tourner les vis dans le sens inverse des aiguilles d'une montre. L'étrier se mettra en mode "extraction" (fig.7B) et glissera vers le haut.
- insérer la lampe (fig.8).
- remettre correctement le verre et le cadre (fig.2) et serrer à fond le vis et s'assurer qu'ils sont fixés solidement à l'appareil.

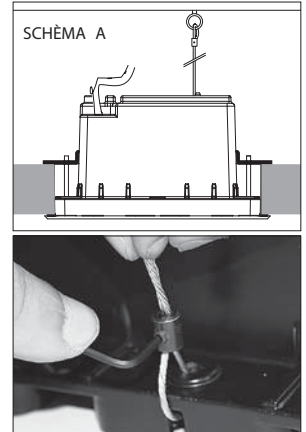

BRANCHEMENT ÉLECTRIQUE

Attention: la connexion électrique doit être effectuée par un électricien qualifié.
Attention: en cas de détérioration de l'appareil, une réduction du degré de protection peut se produire avec, par conséquent, une infiltration d'eau et une réduction de l'isolement. Il est donc recommandé de prévoir dans l'installation électrique une protection supplémentaire contre les contacts directs (par exemple, un interrupteur différentiel haute sensibilité). Pendant l'installation, respecter scrupuleusement les normes en vigueur pour les installations.

- Pour la connexion électrique utiliser seulement un câble flexible de caoutchouc <HAR> d'une section de 1x1.5mm². Les appareils sont équipés avec un pièce de câble H07RN-F déjà connexe et étanche. Pour une connexion rapide à la ligne électrique utiliser le connecteur 4068964 ou un système similaire pour garantir au moins le degré IP66.

CHANGEMENT DE LA LAMPE - ENTRETIEN

- couper la tension avant d'effectuer ce genre d'opération.
- dévisser et tenir avec cautèle le cadre (fig.2). Faire le changement de lampe en s'en tenant strictement au type et à la puissance indiquée sur l'étiquette. Lire attentivement les instructions de montage fournies par le fabricant de la lampe pour sa correcte utilisation.
- contrôler l'état du joint et le remplacer si déformé en s'assurant que le joint soit parfaitement mis à sa place.
- attention: l'appareil ne peut pas être utilisé en cas de détérioration du câble H07RN-F, de rupture de l'écran, d'infiltrations d'eau. Le débrancher et contacter le fabricant ou le S.A.V. pour le remplacement/réparation.

VERSION LED - GROUPE DE RISQUE 2:

ATTENTION: possible émissions de rayonnements optiques de cet appareil. Ne regardez pas la source de lumière, peut endommager vos yeux. Pour le remplacement du circuit imprimé complet de Led, priions contacter notre Société ou nos distributeurs. Le changement doit être fait par un électricien qualifié.

Contrôle qualité: Pour toute réclamation, nous vous prions de bien vouloir contacter notre société ou notre organisation de vente, en citant le numéro de commande et le numéro qui contremarque l'appareil

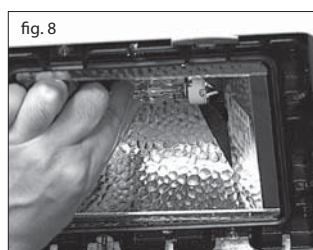
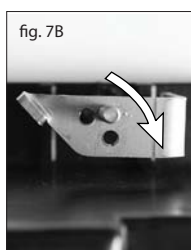
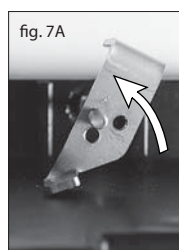
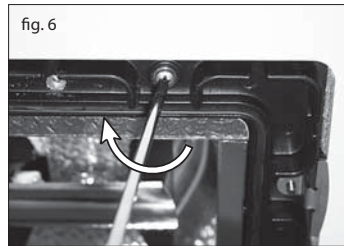
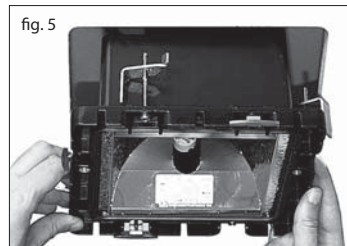
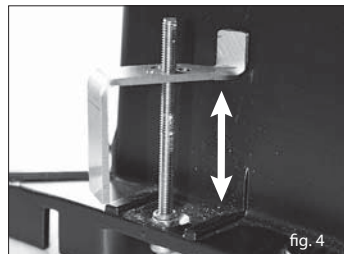
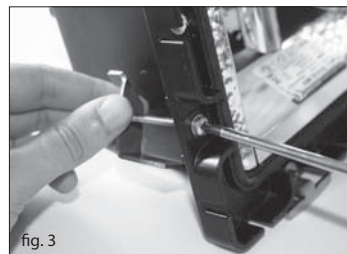
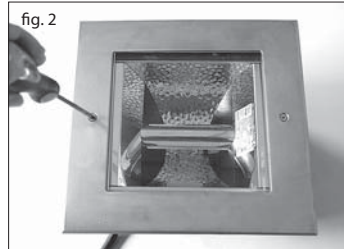
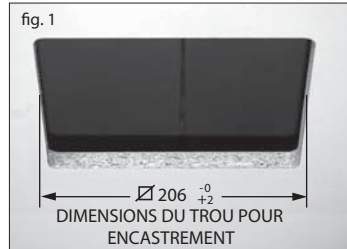

Sous réserve de modifications des spécifications techniques!

Contrôle qualité: pour toute réclamation, nous vous prions de bien vouloir contacter notre société ou notre organisation de vente, en citant le numéro de commande et le numéro qui contremarque l'appareil.