

2.

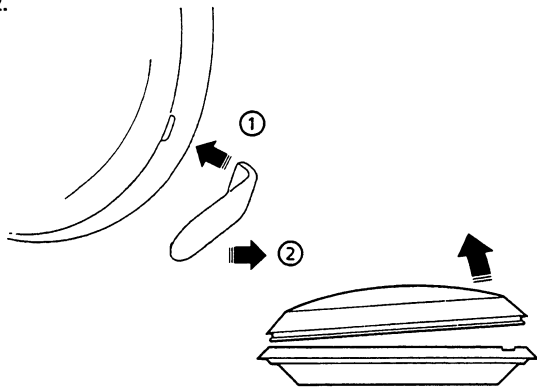

3.

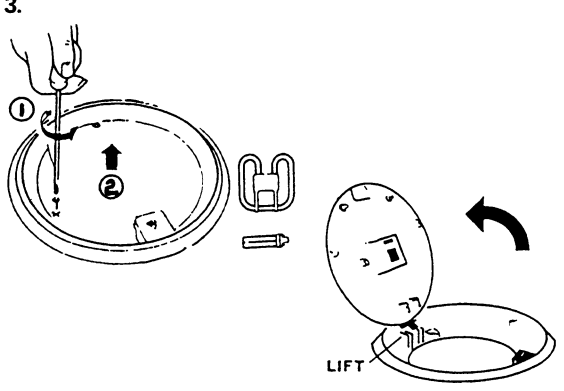

4.

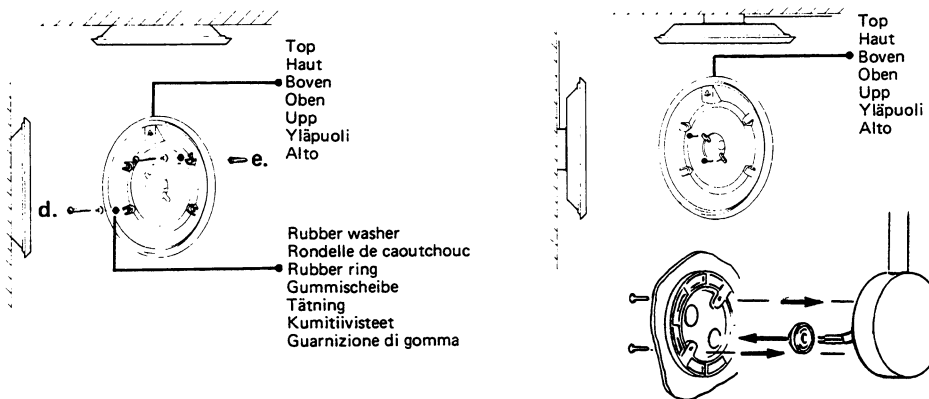

5.

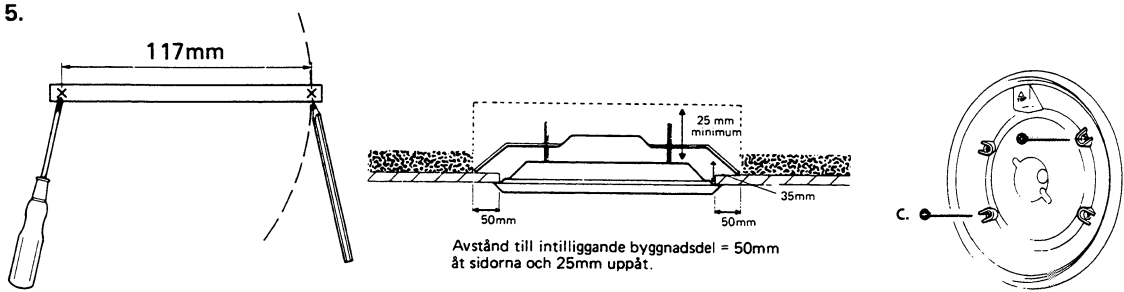

6.

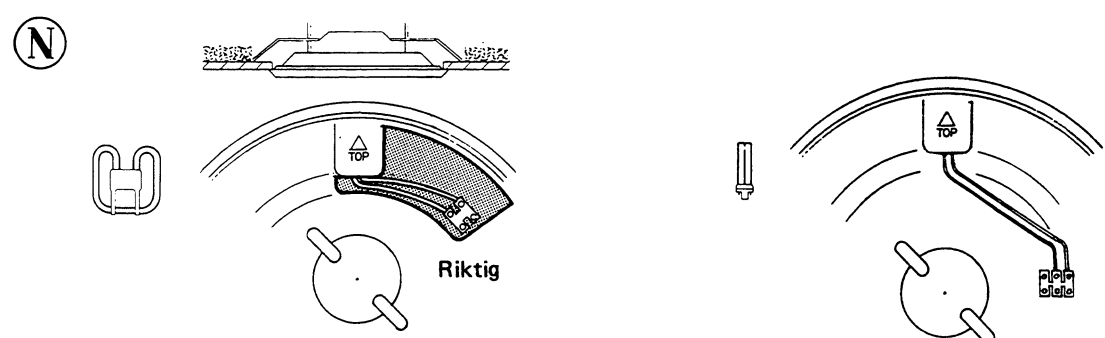

7.

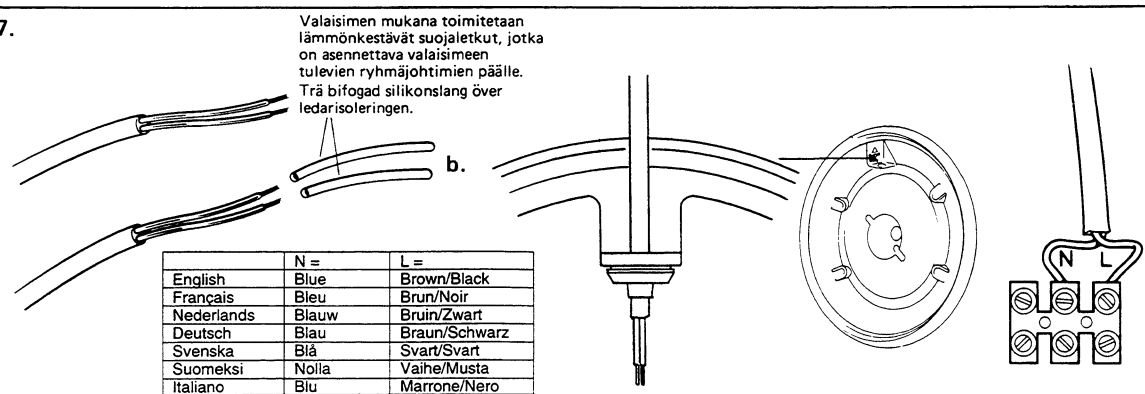

8.

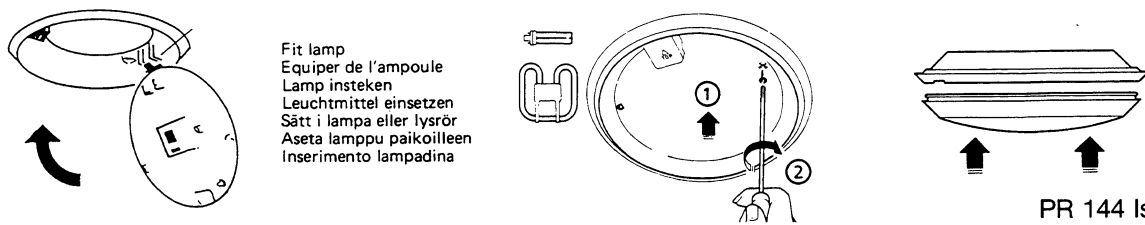

# GIOTTO

## English

### Installation instructions for Giotto Minor Circo.

Please retain this leaflet for future reference.

Giotto are Class 2 fixed luminaires.

Giotto are suitable for mounting on wall or ceiling.

Giotto are IP44 (splash-proof) and suitable for exterior use and damp atmospheres.

Disconnect from main supply before starting installation. If in doubt, consult a qualified electrician.

Clean only with a soft dry cloth, do not use solvents, metal polish or abrasive cleaners.

## Français

### Notice d'installation pour Giotto Minor Circo.

Conserver ce mode d'emploi pour pouvoir vous y reporter ultérieurement.

Les appliques Giotto sont des appareils de classe 2. Ils peuvent s'installer sur murs ou plafonds ou toute surface plane.

Protégés IP44 (imperméables aux projections d'eau) ils conviennent à l'usage en extérieur ou atmosphère humide.

Couper le courant avant de commencer l'installation. En cas de doute, consulter un électricien qualifié.

A ne nettoyer qu'avec un chiffon doux et sec. Ne pas utiliser de solvants ni d'abrasifs.

## Nederlands

### Montage-handleiding voor Giotto Minor Circo.

Wij adviseren u deze gebruiksaanwijzing te bewaren.

Giotto zijn Klasse 2 armaturen voor vaste installatie. De Giotto armaturen zijn geschikt voor montage op de wand en aan het plafond.

Giotto heeft IP44 (spatwaterdicht) en is geschikt voor gebruik buitenshuis en in een vochtige omgeving.

Schakel de stroom uit alvorens met de montage te beginnen. Bij twijfel advies inwinnen bij een erkende installateur.

Uitsluitend met een zachte droge doek schoonmaken. Gebruik geen oplosmiddelen, koperpoets of schuurmiddelen.

## Deutsch

### Montageanleitung für Giotto Minor Circo.

Bitte diese Montageanleitung gut aufbewahren.

Giotto ist eine Leuchte der Schutzklasse 2 und kann sowohl als Wand- als auch als Deckenleuchte eingesetzt werden.

Giotto ist spritzwassergeschützt (IP44) und für den Außenbereich und in feuchter Umgebung geeignet.

Vor Montage erst Strom abschalten, im Zweifel einen Elektriker hinzuziehen.

Reinigung nur mit weichem trockenen Tuch. Keine Lösungsmittel, Metalpolituren oder Scheuermittel benutzen.

## Svenska

### Monteringsanvisning för belysningsarmatur typ Giotto Minor Circo.

Giotto är en serie belysningsarmaturer i klass II utförande. Klass II betecknar ett brucksföremål med dubbelisolering och/eller förstärkt isolering och utan anordning för skyddsfordring.

Giotto har kapslingsklass IP44 och får monteras även i fuktiga utrymmen.

Giotto kan monteras på eller infällt i vägg eller tak.

Instalationen skall ske under beaktande av gällande starkströms föreskrifter och enligt bifogad bruksanvisning.

Giotto får ej installeras i ventilerad byggnadsdel. (exempelvis fläkttrumma, undertak med mekanisk utsugning mm.)

Rengjöras endast med mjuk torr trasa. Använd ej rengöringsmedel, polish eller andra medel.

## Suomeksi

### Asennusohje Giotto Minor Circo valaisimille.

Säilytä tämä ohje mahdollista myöhempää käyttöä varten.

Giotto on II-suojausluokan valaisin.

Giotto asennetaan joko seinälle tai kattoon.

Giotto on kotelointiluokka on IP44, joten se sopii sekä ulko-että kosteiden tilojen asennuksiin.

Puhdista valaisin pehmeällä, kuivalla liinalla.

Älä käytä hankaavia pesuaineita.

## Italiano

### Istruzioni per l'installazione dei modelli Giotto Minor Circo.

Utilizzare il presente foglio per i futuri riferimenti.

La serie Giotto è iscritta in Classe 2 e risulta idonea al montaggio sia a soffitto sia a parete.

I modelli Giotto hanno un grado di protezione IP44 e sono idonei, essendo a prova di spruzzo, ad essere installati in luoghi esterni e umidi.

Togliere la corrente prima di iniziare il montaggio.

Per la pulizia usare un soffice panno di cotone, non usare assolutamente né solventi né paste abrasive.

1.

